

SDW-N05 システムデッキ 0.5坪 ナチュラル  
SDW-N10 システムデッキ 1.0坪 ナチュラル  
SDW-N15 システムデッキ 1.5坪 ナチュラル

SDW-A05 システムデッキ 0.5坪 ACQブラウン  
SDW-A10 システムデッキ 1.0坪 ACQブラウン  
SDW-A15 システムデッキ 1.5坪 ACQブラウン

## 取扱説明書 (お客様保管用)

# GADIS

T-2202100-TL 1/4

この度は、当社の商品をご購入いただきまして誠にありがとうございます。本商品のご使用前に、この説明書をよくお読みいただき、正しくお使いください。  
また、お読みになった後はいつでもご覧になれるよう、大切に保管してください。

### ▲ 使用上のご注意

ここに書かれた内容は、あなたや他の人への危害や損害を未然に防ぐための重要な内容です。安全にお使いいただくために、必ずお守りください。

- 商品の組み立て、設置、施工等については必ず本取扱説明書に従って行ってください。
- 危険な場所や通行の邪魔になると思われる場所での使用はおやめください。
- 運動員やお子様の遊具等、目的以外の使用や改造はしないでください。破損や事故の原因になります。
- すき間に手や指を入れないでください。
- 強い振動、衝撃のある所で使用しないでください。
- 床に小石や砂利の多い場所や、傾斜や段差のある不安定な場所では使用しないでください。
- 風の強い場所、高い所で使用しないでください。強風時に倒れたり、落下すると危険です。
- 火気の近くや高温になる場所では使用しないでください。熱の影響により、商品の変形や火災の原因になります。
- 床にキズがつく場合がありますので、移動の際は引きずらないようにしてください。
- 組立手順に従い、すべてのボルト、ナット、ネジを確実に締めてください。ボルト、ナット、ネジがゆるんだまま使用すると危険です。(定期的にゆるみがないか点検してください)
- ボルト、ナット、ネジ取付時、必要以上に締めないでください。
- 施工完了後にボルト、ナット、ネジのゆるみがないか再点検し、施工の汚れを取り除いてください。
- 組み立ての際は、手や指を挟まないよう十分ご注意ください。 ●安全のため組み立ては2人以上で行ってください。
- 組み立て、施工は平地で行ってください。 ●水はけの悪いと思われる場所への設置はおやめください。
- 本商品は1階地表面への設置を想定しております。ベランダ、屋上への設置はおやめください。
- 1カ所に強い荷重がかからないように十分ご注意ください。ガタツキや破損の原因となります。
- デッキ板の上では、故意に飛んだり跳ねたりしないでください。
- 組み立てが完成すると移動が困難になります。始める前に設置する場所を確定してください。
- 危険ですので、ラティスの上に踏み台代わりとして立ったり、座ったり、寄りかかったり、しないでください。破損や事故の原因になります。
- 増設の際には、危険、破損防止のため部材、金具を外してから作業してください。
- 天然木は風化してささくれ等ができる場合がありますので、ご注意ください。
- 樹液が出る場合がありますので、衣類など汚さないようご注意ください。  
特に汗など水分を含んだ衣類は汚れが付着する恐れがあります。

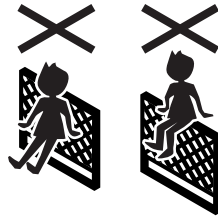

### ご理解ください

- 本商品は一般家庭での使用を目的としたものです。公共および商業施設での使用をご遠慮ください。
- 本商品は天然木製品です。紫外線などさまざまな理由により、塗装の変色、劣化が進みます。
- 屋外で使用される際、紫外線などにより劣化が進みますので、定期的にメンテナンスすることをおすすめします。また破損、割れが確認された場合、事故防止のため、処分してください。(地域の条例等に従って正しく処分してください)
- 同じ材質の木部材でも、成長の場所や過程の違いで少しずつ変化が起こるため、仕上がりの色調や、色の濃さに違いが生じます。
- 金属部分については保護処理を行っていますが、素材の性質上、サビや劣化、退色は避けられません。
- 製造は十分に乾燥させた材料を使用していますが、木目の入り方や、湿気、紫外線などによる経年変化により、曲がり、反り、割れが生じることがあります。
- ハンドメイド商品のため、色および形状等がバラつく場合があります。 ●天然素材のため、においがすることがあります。
- 気候条件、設置条件により変色、変質、カビ、または割れが発生することがあります。

### 定期点検・お手入れ時のご注意

#### 汚れを落とすとき

- 日常のお手入れは、乾いたやわらかい布でからぶきしてください。
- 著しい汚れを落とす場合は、うすめた中性洗剤を使用してください。

#### メンテナンスについて

- 安全のため、定期的にガタツキやボルト、ナット、ネジにゆるみがないか確認してご使用ください。
- 木部表面が変色したり、割れの原因となるため、濡れたときは速やかにふき取ってください。
- 雨、湿気、紫外線により商品から樹液、ヤニが流れ落ちる場合があります。樹液、ヤニが出たときは、乾いた布でふき取るか、乾燥して硬くなってからサンドペーパーなどで磨いてください。
- 塗装される場合は、その塗料の使用説明に従って、風通しの良い場所(屋外など)で換気に注意して作業を行ってください。
- 塗装をする際は、ゴミ、汚れなどを落としてください。 ●長くお使いいただくためには、定期的なメンテナンスをおすすめします。

### 木製部分のお手入れ方法例

ご用意いただく物  
木材保護塗料、ハケ、サンドペーパー、ふき取り用布、新聞紙

- 1.まず、濡れ雑巾などで表面をふき、ドロや汚れ、ホコリなどを落としてください。
  - 2.表面や角のささくれ等は、サンドペーパーで研磨し、できるだけ滑らかに調整してください。
  - 3.表面が乾燥したら、1回目の塗装をハケなどで行って、乾燥させます。
  - 4.2回目の塗装をハケなどで行った後、布などで表面にすり込みます。
  - 5.細かいサンドペーパーで仕上げの研磨を行い、必要に応じて保護塗料を少し染み込ませた布でふきあげてください。
  - 6.塗装後、1日以上乾燥させてください。
- ※保護処理をほどこしておりますが、半年に1回(お住まいの環境によって異なります)は市販の木材保護塗料等を上塗りすることをおすすめします。
- ※お手入れ用塗料に関しては、ホームセンターなどでお問い合わせください。
- ※塗装を行うときは周囲が汚れないように新聞紙で覆うなどして作業を行ってください。
- ※詳細な塗装方法についてはご使用になる塗料の取扱説明書に従って、風通しの良い場所(屋外など)で換気に注意して作業を行ってください。

品番	材質	外形寸法(mm)
SDW-N05 / SDW-A05	天然木 (表面処理 / アクリル樹脂塗装)	約幅1870×奥行き 970×高さ950
SDW-N10 / SDW-A10		約幅1870×奥行き1870×高さ950
SDW-N15 / SDW-A15		約幅2770×奥行き1870×高さ950

- 部品の形状、仕様等が、出荷時期によって、予告なく若干変更される場合があります。ご了承ください。
- ご不要になった商品は、地域の条例等に従って正しく処分してください。

MADE IN CHINA

### 株式会社タカシヨー

本社 〒642-0017 和歌山県海南市南赤坂20-1  
TEL. 073-482-4128 (代) FAX. 073-486-2560 (代)

### お客様サービスセンター

通話料無料 0120-51-4128

受付時間/月~金 AM9:00~PM5:00 (祝日は除く)

## 部品の確認

部品の種類と数をお確かめください。  
※□には、N(ナチュラル)またはA(ACQブラウン)が入ります。

### 基本レイアウト

#### ●SDW-□05 (0.5坪)



#### ●SDW-□10 (1.0坪)

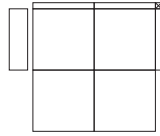

#### ●SDW-□15 (1.5坪)

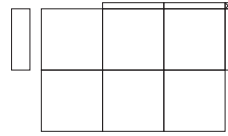

SDW-□DS (デッキセット)	1箱	SDW-□DS (デッキセット)	2箱	SDW-□DS (デッキセット)	3箱
SDW-□L (ラティス)	1箱	SDW-□L (ラティス)	1箱	SDW-□L (ラティス)	1箱
SDW-□P05 (0.5坪用部材)	1箱	SDW-□P10 (1.0坪用部材)	1箱	SDW-□P15 (1.5坪用部材)	1箱

#### SDW-□DS (デッキセット)

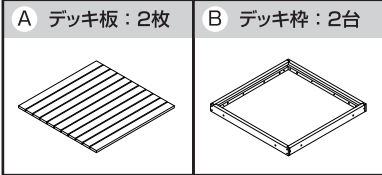

#### SDW-□L (ラティス)

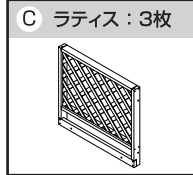

※種類によって各部材、部品の個数が異なります。下表をご参照の上、各部材、部品の有無と数量をご確認ください。

SDW-□P05 (0.5坪用部材)		SDW-□P10 (1.0坪用部材)		SDW-□P15 (1.5坪用部材)	
<b>D</b> ステップ	各共通 1台	<b>E</b> コーナー柱	各共通 1本	<b>F</b> 束柱	0.5坪用 6個 1.0坪用 10個 1.5坪用 14個
<b>I</b> ラティスコーナー金具	各共通 1個	<b>J</b> 補強プレート(右)	各共通 1個	<b>K</b> 補強プレート(左)	各共通 1個
<b>L</b> ボルトセット(長)	0.5坪用 2組 1.0坪用 8組 1.5坪用 14組	<b>M</b> ボルトセット(中)	各共通 6組	各ボルトセット梱包内容 ボルト 1本 ワッシャー 2枚 ナット 1個	
	デッキ枠連結用		デッキ枠とラティス連結用		
<b>N</b> ボルトセット(短)	各共通 2組	<b>O</b> 木ネジ(長)	各共通 4本	<b>P</b> 木ネジ(中)	0.5坪用 24本 1.0坪用 40本 1.5坪用 56本
	ラティス連結用		コーナー柱とラティス連結用		束柱取付用
		<b>Q</b> 木ネジ(短)	各共通 34本	金具類取付用	

## 束石、束柱の設置

※必要工具:電動ドライバー、スパナ、水平器、束石と束石固定用木ネジをご用意ください。

※束石はお客様の手配品です。  
120~150mm角または  
φ160~170mmの束石をご用意ください。  
※束石の高さの設定は、脚下面から組立後の  
デッキ上面までの高さ(約240mm)を  
考慮して決定してください。

### ⚠ ご注意

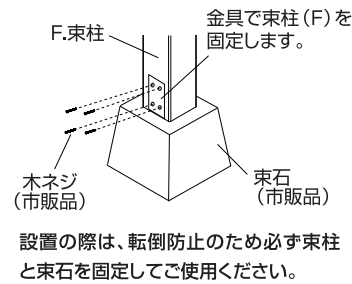

### 束石の設置

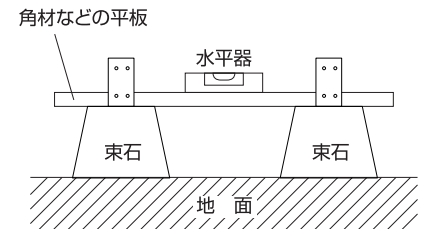

- ①束石を設置する箇所の地面をよく踏み固めてください。
- ②束石を置き水平器で水平度を確認してください。

### 束石について

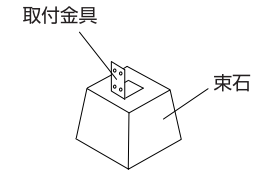

取付金具が埋め込まれた束石のご使用を推奨します。

### 〈束石数量〉

SDW-□05 (0.5坪)	6個
SDW-□10 (1.0坪)	9個
SDW-□15 (1.5坪)	12個

※この数量は基本レイアウトに基づいた数量です。

※ □内の数字は  
束柱の芯々間 = 束石の芯々間 です。

#### ●SDW-C05 (0.5坪)

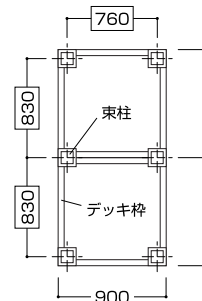

#### ●SDW-C10 (1.0坪)

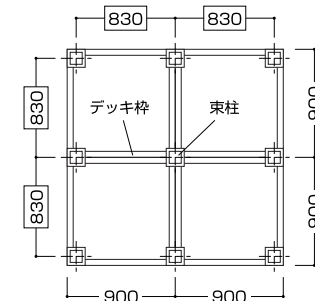

#### ●SDW-C15 (1.5坪)

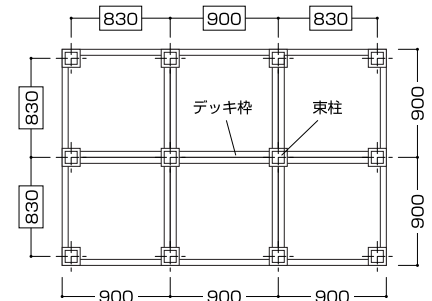

## 組立方法

※平坦な場所で、空き箱を下に敷いてから組み立てるとキズつきません。

## 0.5坪の場合

## 1 デッキ枠の組み立て

デッキ枠(B)同士をボルトセット・長(L)で固定します。(計2カ所)

※デッキ枠(B)には上面、下面があります。

※1.0坪、1.5坪の場合は、デッキ枠(B)同士が接する面すべてをボルトセット・長(L)で固定してください。

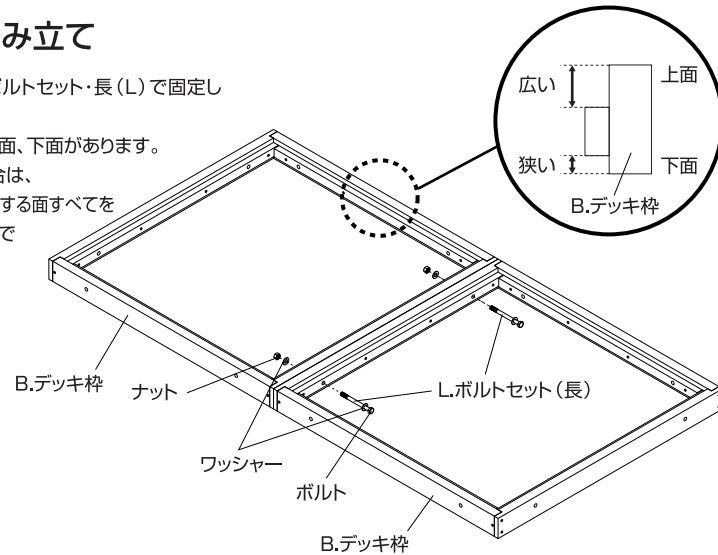

## 2 デッキ枠と束柱の固定

束柱(F)をデッキ枠(B)の下面側へ木ネジ・中(P)で取り付けます。(計4カ所)

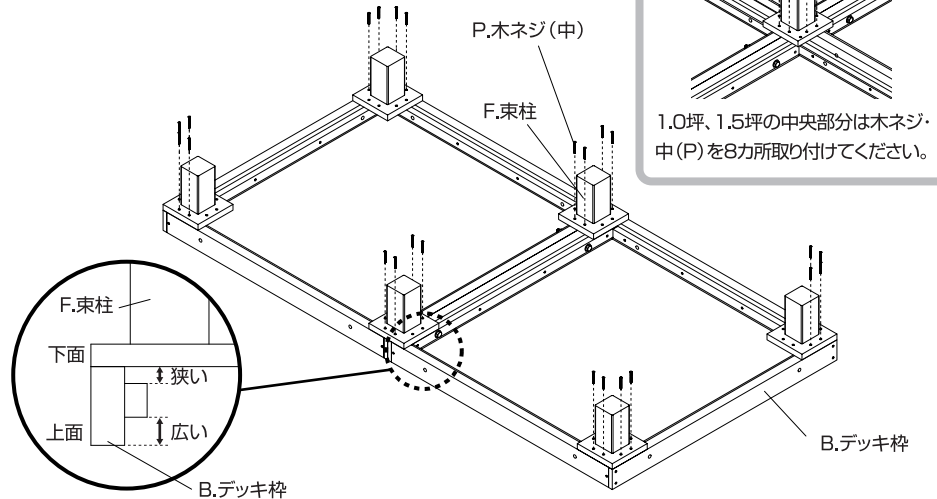

## ⚠️ ご注意

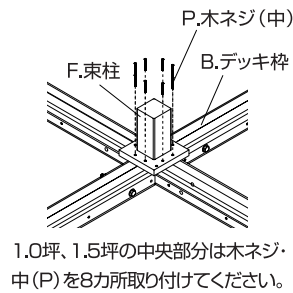

1.0坪、1.5坪の中央部分は木ネジ・中(P)を8カ所取り付けてください。

## 組立方法

## 3 束柱の固定

①束柱(F)が下になるように、全体をひっくり返して、束石(市販品)の上のせます。

②束柱(F)と束石を固定します。

## ⚠️ ご注意

※デッキ枠(B)を束石(市販品)の上のせたときに、グラツキやガタツキ、または束柱(F)と束石の間にすき間がないか確認してください。

※デッキ枠(B)のをせてから、再度水平器で水平度を確認してください。

## ⚠️ ご注意

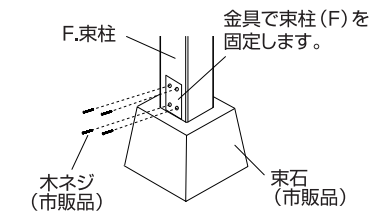

設置の際は、転倒防止のため必ず束柱と束石(市販品)を固定してご使用ください。

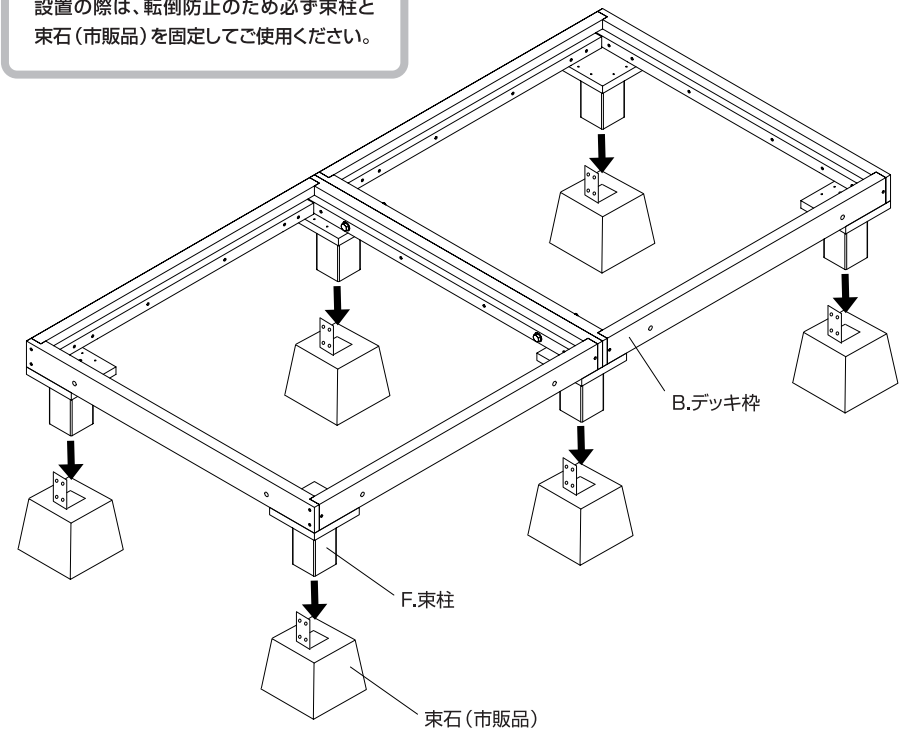

## 組立方法

## 4 ラティス、コーナー柱の取り付け

- ①デッキ枠 (B) の側面にラティス (C) をボルトセット・中 (M) で取り付けます。(計2カ所)
- ②ラティス (C) 同士をボルトセット・短 (N) で取り付けます。(計2カ所)
- ③ラティス (C) とコーナー柱 (E) を木ネジ・長 (O) で取り付けます。(計2カ所)

## ⚠️ ご注意

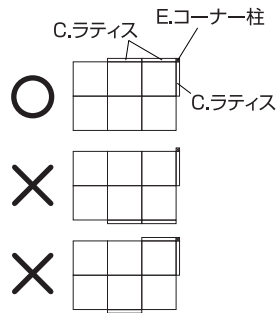

イラストの通り構造上、危険防止のためラティス (C) 単体で使用しないでください。

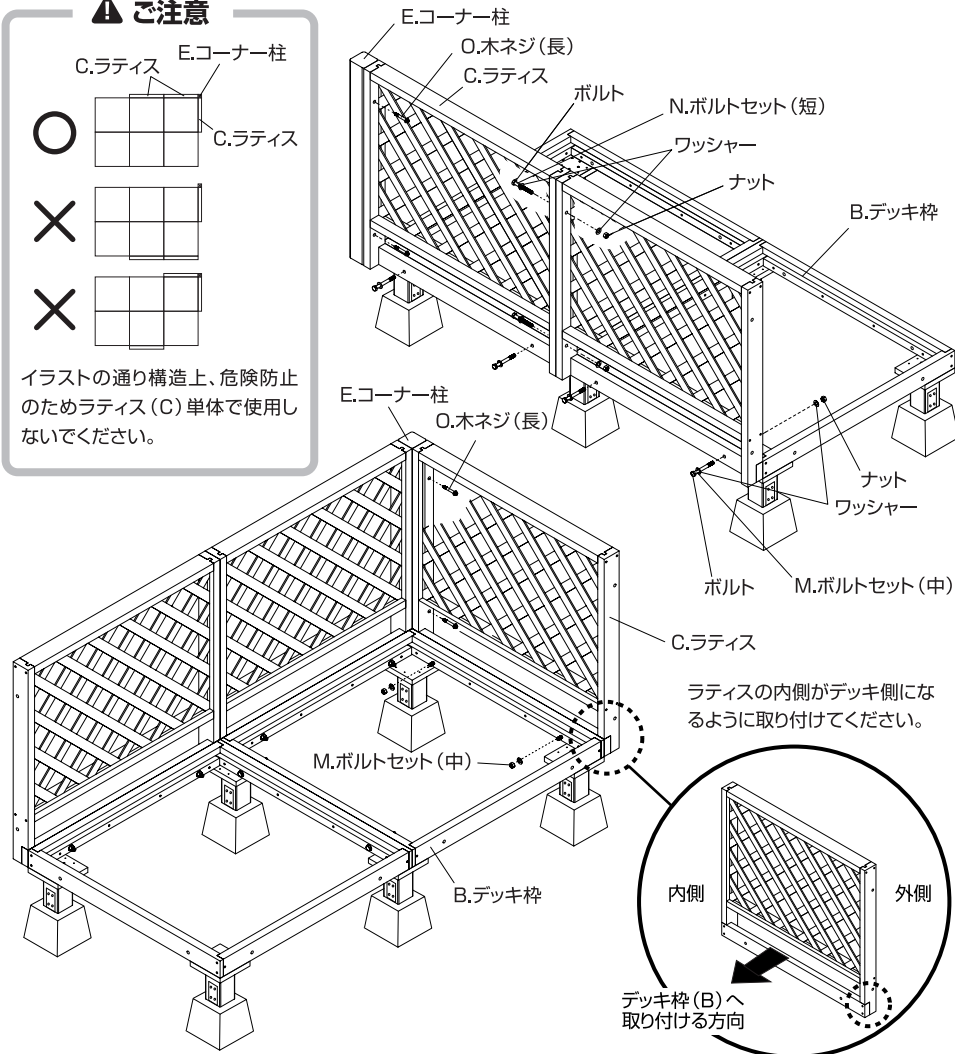

## 組立方法

## 5 補強金具の取り付け

図を参考に、デッキの各部分に補強金具を木ネジ・短 (Q) で取り付けます。

- ※各補強金具に対して使用する木ネジ・短 (Q) の数
- G.ラティス連結金具 (計4カ所)
  - H.ラティスエンド金具 (計3カ所)
  - I.ラティスコーナー金具 (計6カ所)
  - J.補強プレート (右) (計9カ所)
  - K.補強プレート (左) (計9カ所)

## 🔪 ポイント

金具類を取り付ける際は、キリなどで下穴をあけると木ネジ・短 (Q) が取り付けやすくなります。

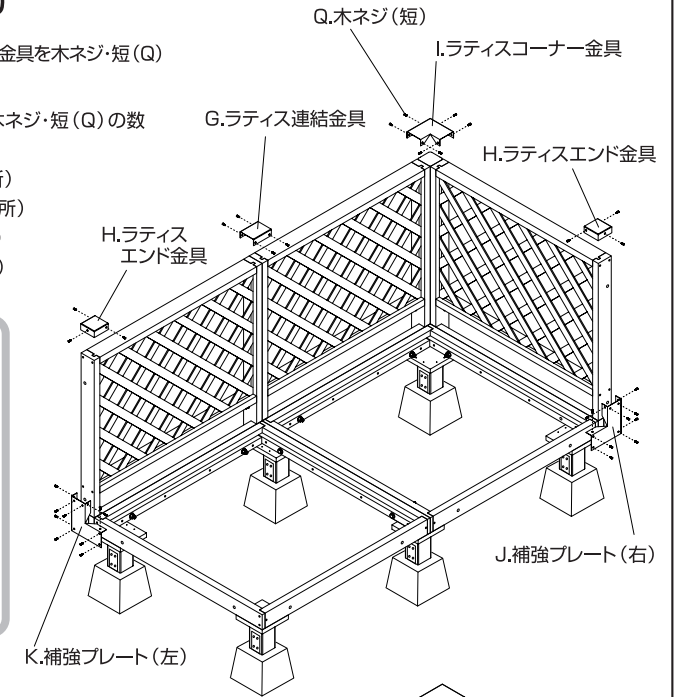
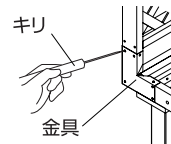

## 6 システムデッキの完成

デッキ枠 (B) にデッキ板 (A) をはめ込んでいきます。ステップ (D) を入口部分に置いて完成です。

