

【品番】GSTY-63B 【品名】ラバーズベンチ パーチェ

この度は、弊社の商品をご購入いただきまして誠にありがとうございます。
本商品をご使用前に、この説明書をよくお読みいただき、
正しくお使いください。
また、お読みになった後はいつでもご覧になれるよう、
大切に保管してください。

安全上のご注意 必ずお守りください

人への危害、財産への損害を防止するため、必ずお守りいただくことを説明しています。

誤った使い方をしたときに生じる危害や損害の程度を区分して、説明しています。

警告 「死亡や重傷を負うおそれがある内容」です。

注意 「軽傷を負うことや、財産の損害が発生するおそれがある内容」です。

お守りいただく内容を次の図記号で説明しています。

禁止 してはいけない内容です。

強制 実行しなければならない内容です。



警告 死亡、重傷などのおそれあり

禁止 ●運動具やお子様の遊具等、目的以外の使用や改造はしないでください。

●ぶらさがったり、よりかかったり、のぼったりしないでください。特にお子様が遊ばないように注意してください。

注意 けが、事故、やけどなどのおそれあり

禁止 ●以下のような場所で使用しないでください。破損や事故の原因となります。
・危険な場所や通行の妨げになる場所、強い振動、衝撃のある場所
・地面に小石や砂利の多い場所や、傾斜や段差のある不安定な場所
・風の強い場所、高い場所…強風時に倒れたり、落下すると危険です。
・火気の近くや高温になる場所…熱の影響により、商品の変形や火災の原因になります。

●すき間に手や指を入れないでください。
●引きずったり、荷重がかかった状態で移動しないでください。地面に傷がついたり、破損や事故の原因となります。
●無理な荷重をかけないでください。
●座面の上に立つ、座面以外の所に座るなど、目的以外の使用はしないでください。
●フレームに植物以外の物を吊り下げないでください。
●座った状態で商品を傾けないでください。破損や事故の原因になります。

強制 ●平地で組み立ててください。
●安全のため、2人以上で作業を行ってください。
●組み立ての際は、手や指を挟まないよう十分ご注意ください。
●組立手順に従い、すべてのボルト、ナットを確実に締めてください。組み立て完了後、ボルト、ナットにゆるみがないか確認してください。ゆるんだまま使用すると危険です。

●組み立て完了後、ゴミや汚れを取り除いてください。
●転倒すると大変危険です。安定した場所に設置してください。杭の部分地中に埋め、確実に固定する等、転倒防止処置をしてからご使用ください。
●組み立てが完成すると移動が困難になります。組み立てる前に設置する場所を確定してください。
●商品が破損した場合は、使用を中止してください。破損したまま使用していると事故の原因となります。

ご使用上のお願い

- 本商品は一般家庭での使用を目的としたものです。公共および商業施設では使用しないでください。
- 素材の性質上、サビや劣化、退色は避けられません。
- サビが衣類等に付かないようご注意ください。
- 紫外線の影響により、塗装が変色する場合があります。
- 屋外で使用、放置すると、紫外線や汚れなどにより劣化が進みます。また破損、割れが確認された場合、事故防止のため、処分してください。
- ハンドメイド商品のため、色および形状等がバラつく場合があります。
- 本商品は塗装をしておりますが、設置場所の環境(塩害を受けやすい沿岸部付近、車の排気ガスを受けやすい場所)により、変色や腐食の進行を早めることがあります。また、接合部や小さなキズから錆びることがあります。

組立方法

- 平坦な場所で、空き箱を下に敷いてから組み立てると商品に傷つきません。
- 手締め用のスパナをご用意ください。

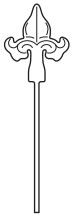

Ⓐ トップ飾り×1

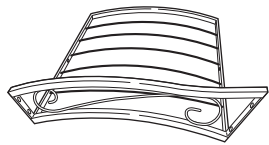

Ⓑ アーチパネル上部(右)×1

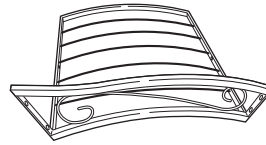

Ⓒ アーチパネル上部(左)×1

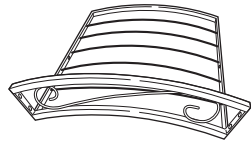

Ⓓ アーチパネル下部(右)×1



Ⓔ アーチパネル下部(左)×1

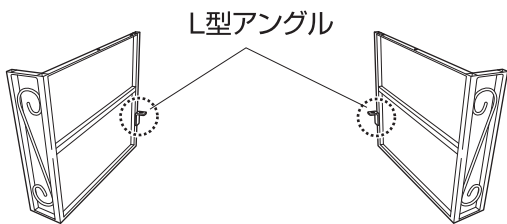

Ⓕ サイドパネル上部(右)×1

Ⓖ サイドパネル上部(左)×1

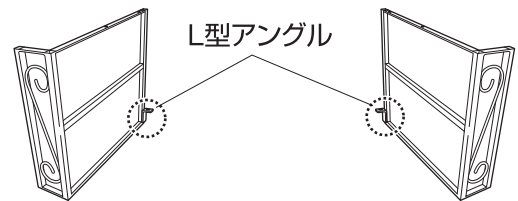

Ⓖ サイドパネル中部(右)×1

Ⓗ サイドパネル中部(左)×1

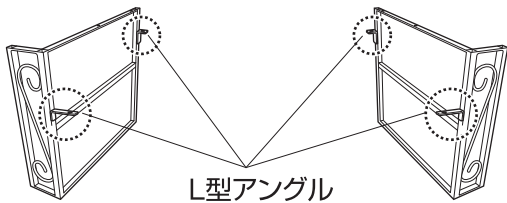

Ⓙ サイドパネル下部(右)×1

Ⓚ サイドパネル下部(左)×1

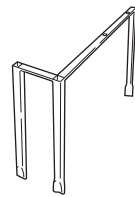

Ⓛ 杭(右)×1

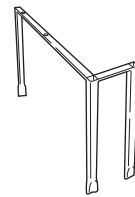

Ⓜ 杭(左)×1

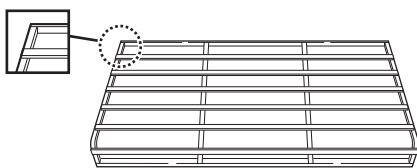

Ⓝ ベンチ座板×1

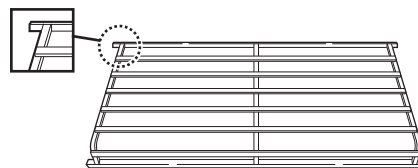

Ⓞ ベンチ背もたれ×1

(ボルト 長)(ワッシャー×2)(ナット)



Ⓟ ボルトセット(長)×8

(ボルト 中)(ワッシャー×2)(ナット)



Ⓠ ボルトセット(中)×2

(ボルト 短)(ワッシャー×2)(ナット)



Ⓡ ボルトセット(短)×42

組立方法

※平坦な地面(床面)で横倒しにして、組み立ててください。

1 アーチパネルの組み立て

1. **①**トップ飾りを**②**アーチパネル上部(右)と**③**アーチパネル上部(左)で挟み込み、**④**ボルトセット(中)で仮留めします。(計2カ所)
2. **②**アーチパネル上部(右)と**③**アーチパネル上部(左)を**⑤**ボルトセット(短)で仮留めします。(計2カ所)

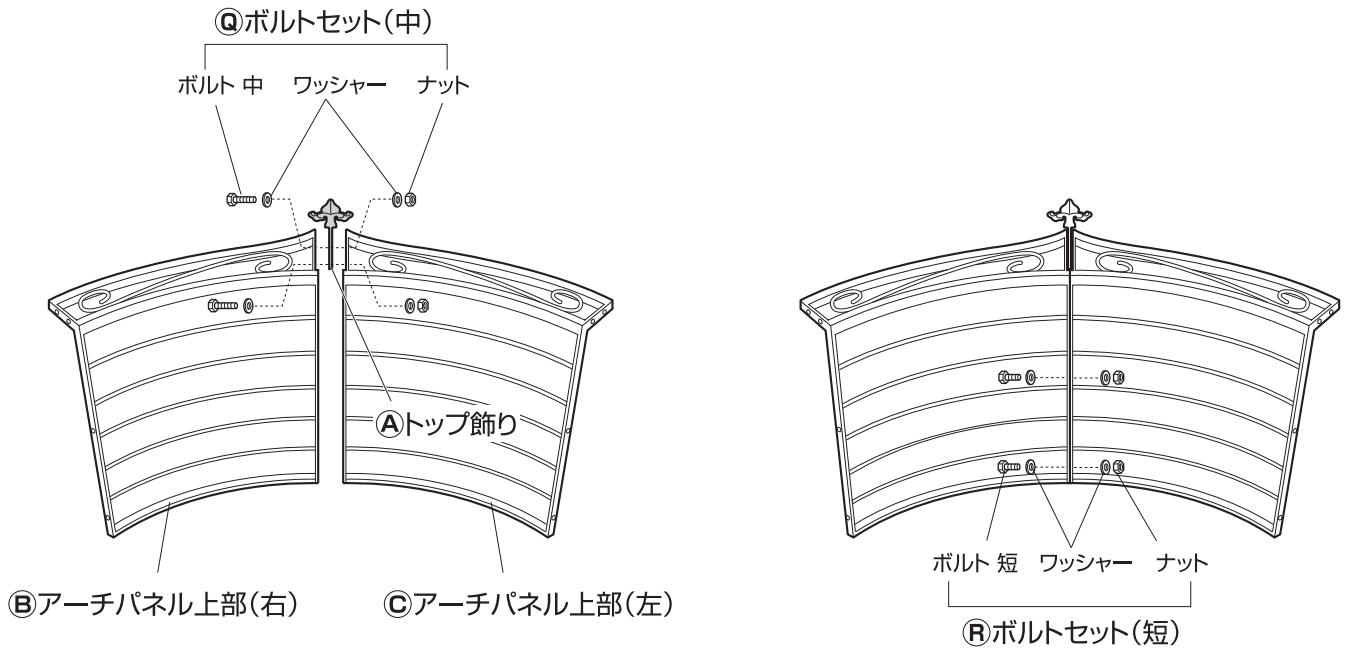

3. 組み立てたアーチパネル上部に**⑥**アーチパネル下部(右)と**⑦**アーチパネル下部(左)を**⑧**ボルトセット(短)で仮留めします。(各4カ所ずつ、計8カ所)

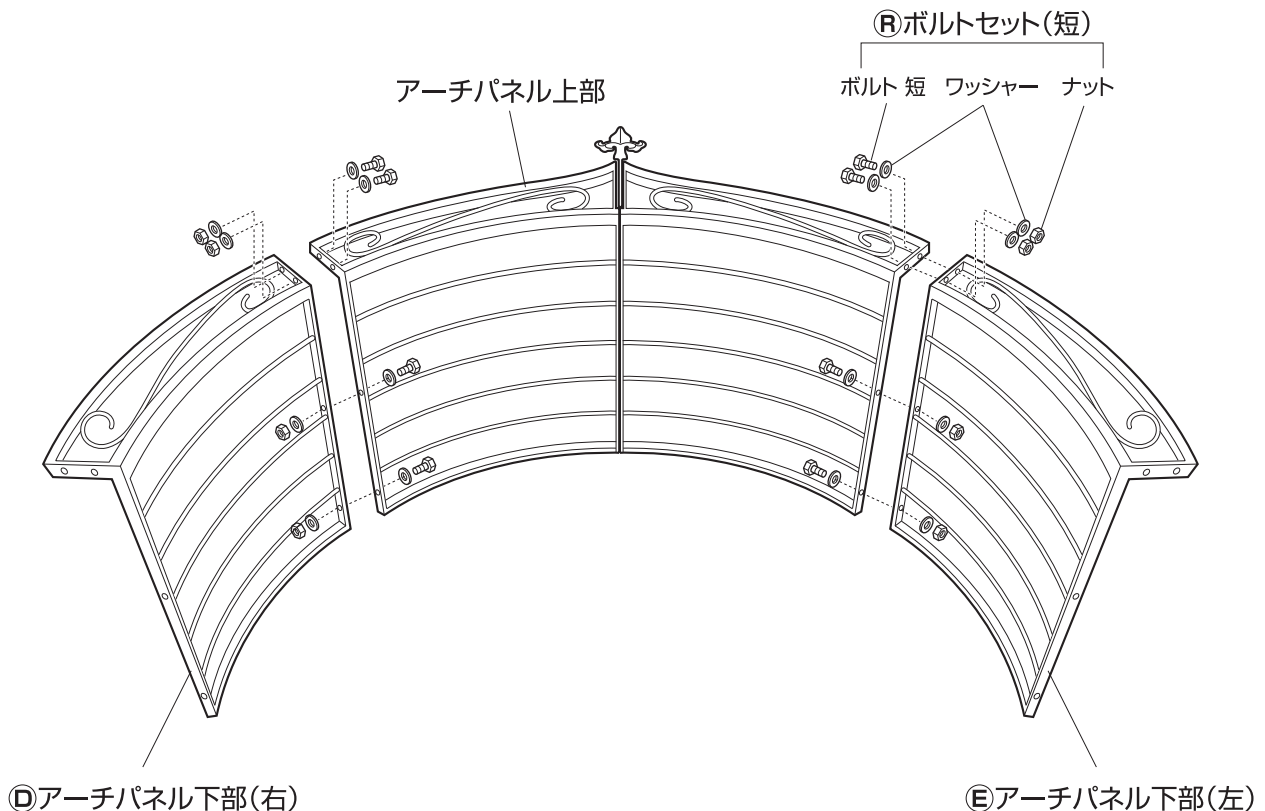

組立方法

2 サイドパネルと杭の組み立て

㉔サイドパネル上部(左)と①サイドパネル中部(左)、㉕サイドパネル下部(左)、㉖杭(左)を㉗ボルトセット(短)で仮留めします。(各4カ所ずつ、計12カ所)

同様に、㉘サイドパネル上部(右)と㉙サイドパネル中部(右)、㉚サイドパネル下部(右)、㉛杭(右)を㉗ボルトセット(短)で仮留めします。(各4カ所ずつ、計12カ所)

ポイント

各サイドパネルはL型アングルの付いている位置と数で識別してください。

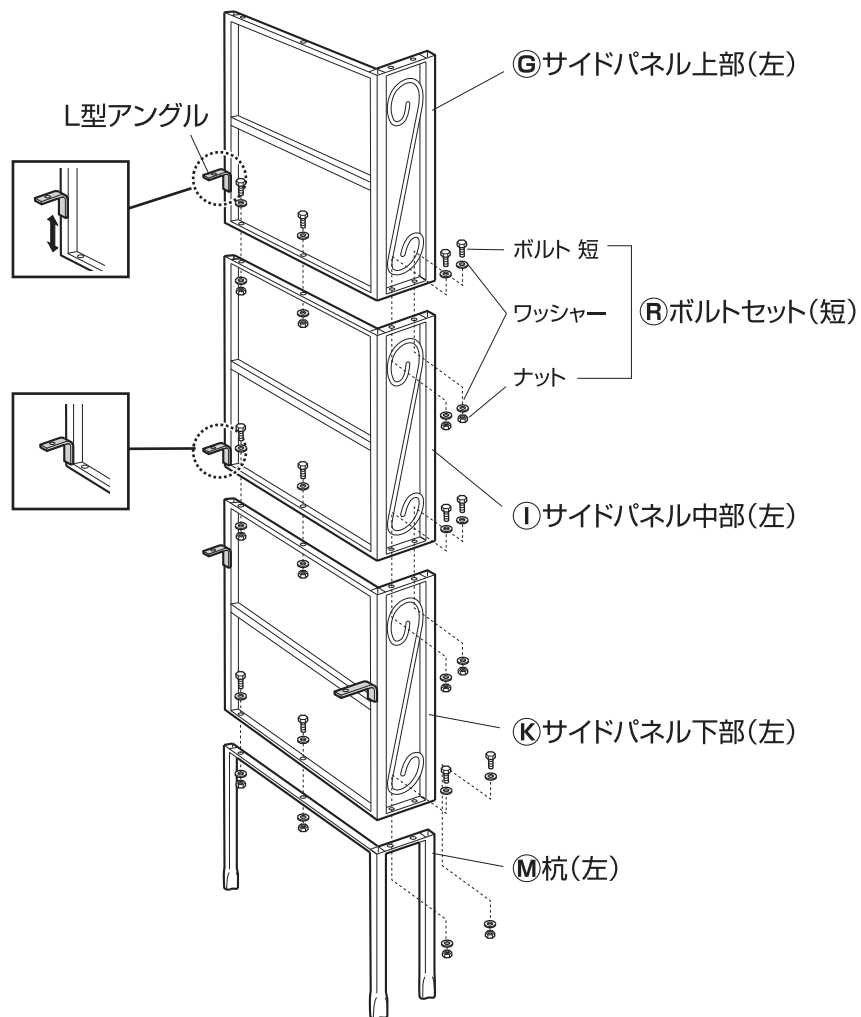

3 アーチ上部とサイドパネルの連結

アーチ上部とサイドパネル(右) (左)を㉗ボルトセット(短)で仮留めします。(各4カ所ずつ、計8カ所)

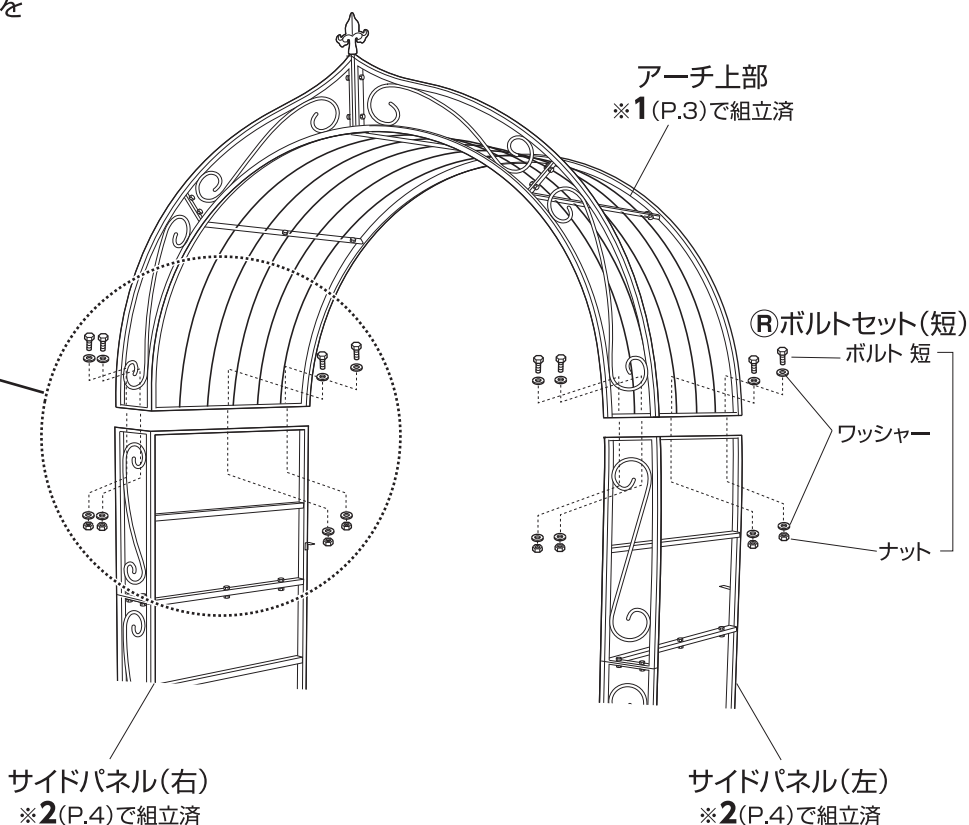
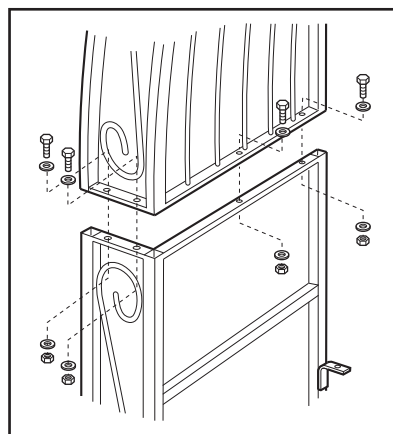

組立方法

4 ベンチ背もたれの取り付け

1.組み立てた本体を起こします。

2.◎ベンチ背もたれをサイドパネルに
Pボルトセット(長)で仮留めします。
(計4カ所)

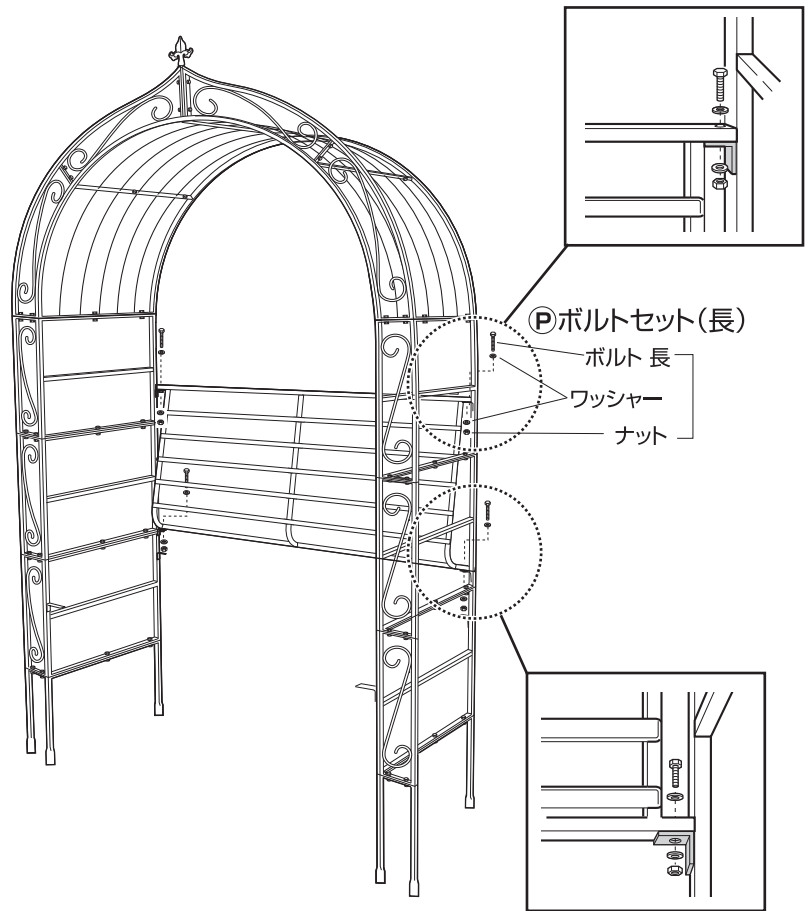
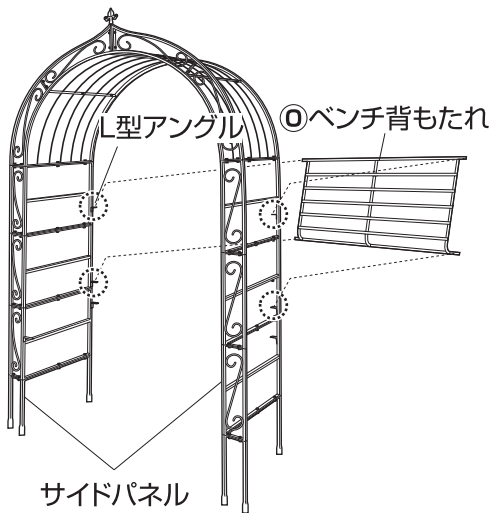

5 ベンチ座板の取り付け

Nベンチ座板をサイドパネルに
Pボルトセット(長)で仮留めします。
(計4カ所)

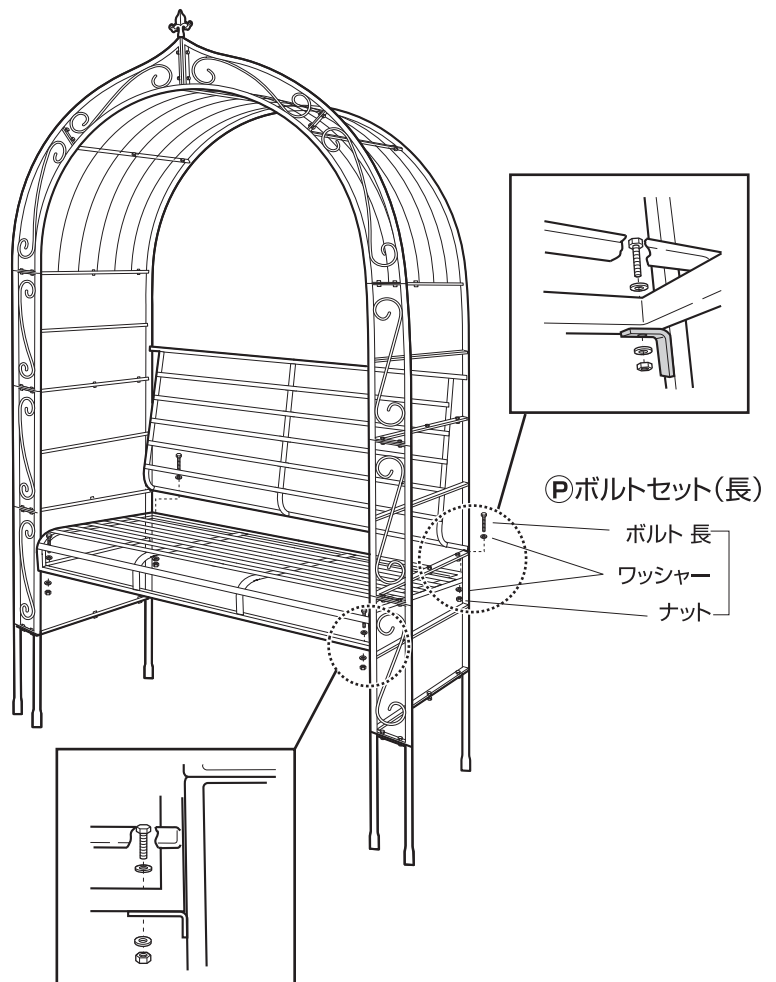

組立方法

6 仮留めのボルト、ナットを本締め

全体のバランスを確認し、すべてのボルト、ナットを本締めします。

7 固定

1. 杭部が約30cm埋設するための穴を掘ります。

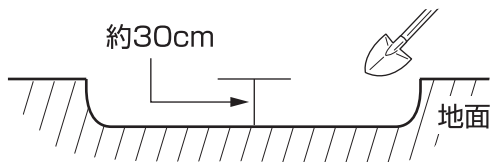

2. 杭部を穴に設置します。

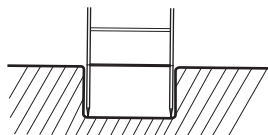

3. 穴を埋めます。

※安定が悪い場合はコンクリートで固定するなど、転倒防止処置を施してください。

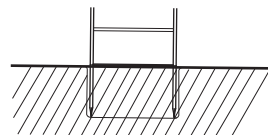

- ◆部品の形状、仕様等が、出荷時期によって、予告なく変更される場合があります。ご了承ください。
- ◆ご不要になった商品は、地域の条例等に従って正しく処分してください。

定期点検・お手入れ

汚れを落とすとき

- 日常のお手入れは、乾いたやわらかい布でからぶきしてください。
- 著しい汚れを落とす場合は、うすめた中性洗剤を使用してください。

メンテナンスについて

- 安全のため、定期的(2~3カ月を目安)にガタツキやボルト、ナットにゆるみがないか確認してご使用ください。
- 長くお使いいただくためには、定期的なメンテナンスをおすすめします。
- サビを防ぐため粉体塗装をしていますが、小さいキズなどを発見した場合は、市販の塗料で補修することをおすすめします。
- 塗装される場合は、その塗料の使用説明に従って、風通しの良い場所(屋外など)で換気に注意して作業を行ってください。
- 塗装をする際は、ゴミ、汚れなどを落としてください。

使い方・お手入れなどのご相談は…

タカショー お客様サービスセンター

受付時間/月~金 AM9:00~PM5:00(祝日は除く)

通話料無料

こい よいにわ
0120-51-4128

【お客様サービスセンターにおけるお客様の個人情報のお取り扱いについて】

株式会社タカショーおよびタカショーグループ関連会社は、お客様の個人情報をご相談対応などに利用させていただき、ご相談内容は録音させていただきます。また、折り返し電話をさせていただくための、発信番号を通知いたしております。なお、個人情報は適切に管理し、業務上、正当な理由がある場合を除き、第三者に開示・提供いたしません。個人情報に関するお問い合わせは、お客様サービスセンターまでご連絡ください。